

راهنمای فارسی

mifa
M520

بلندگوی کارائوکه بیسیم قابل حمل



تهیه شده در بخش خدمات پس از فروش شرکت شاب

آدرس: تهران، چیدر، میدان ندا، پلاک ۵۸

تلفن: (۱۰ خط) ۲۲۶۸۶۸۱۸

www.shobtech.com
technical@shobtech.com



(۲) هشدارها :

این محصول را در دمای اتاق نگهداری و استفاده نمائید.
 این محصول را در باران یا شرایط مرطوب قرار ندهید.
 خودتان دستگاه را باز نکنید، تعمیر نکنید و تغییر ندهید.
 از حلال شیمیایی برای پاک کردن دستگاه استفاده نکنید.
 جهت جلوگیری از ریسک انفجار، از قرار دادن باتری لیتیومی در آتش جدا خودداری نمائید.
 این محصول تنها باید با نوع منبع تغذیه ای که در این راهنما قید شده کار کند.

(۳) محتویات داخل جعبه:

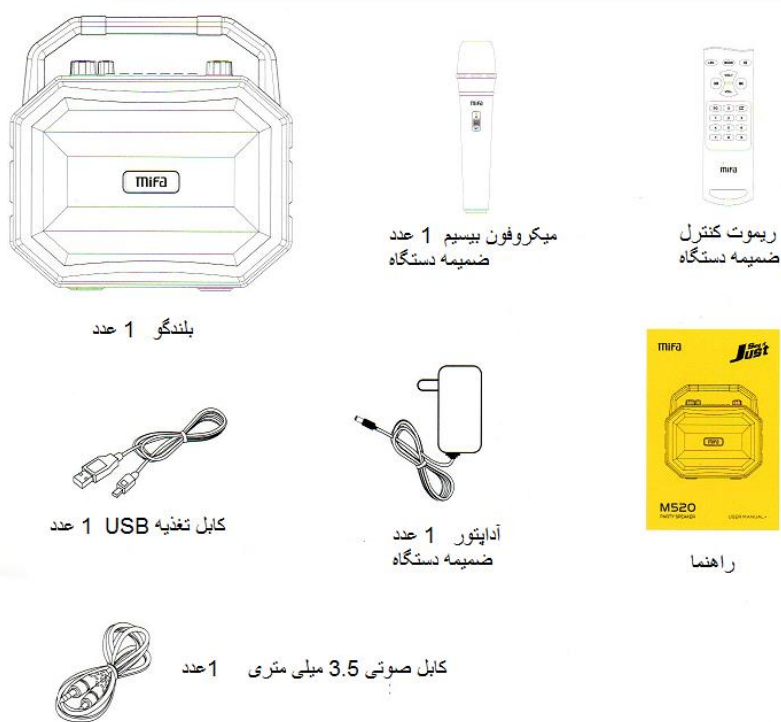

(۴) ویژگیها :

× پشتیبانی از TWS (True Wireless Stereo)، اتصال دو بلندگو به صورت بیسیم و پشتیبانی
 از اتصال بیش از دو بلندگو به صورت باسیم
 × پشتیبانی از فرمان با یک کلید عددی، تکرار تکی (single loop) و ضبط صدا

× پشتیبانی از ورودی میکروفون با سیم ، پشتیبانی از میکروفون بیسیم UHF و قابل استفاده به عنوان یک آمپلی فایر

× پخش موزیک از کارت حافظه، ورودی ۳.۵ میلی متری، فلش درایو یو اس بی یا بیسیم از طریق بلوتوث

× پیک باتری لیتیوم داخلی 11.1V/4000mAh

× نمایشگر دیجیتال نمایش دهنده حالت و زمان طی شده

× خروجی صوتی قدرتمند ۳۰ واتی

(۵) مشخصات فنی:

پارامترهای اولیه	
نوع محصول	بلندگوی قدرتمند ویژه مجالس
حالت کاری	پیچی و دکمه
نوع ذخیره	کارت حافظه/فلش درایو یو اس بی حداکثر ۳۲ گیگا بایت
منبع تغذیه	باتری لیتیوم داخلی 11.1V/4000mAh آداپتور DC15V-(1.5A-2A)
زمان شارژ	۴.۵ ساعت با آداپتور DC15V-(1.5A-2A)
پارامترهای فنی	
بلندگو	۶.۵ اینچ مید.باس + ۲ اینچ بلندگوی تریبل
توان خروجی	۳۰ وات
پاسخ فرکانسی	۶۰ هرتز - ۲۰ کیلو هرتز
مقدار امپدانس	۴ اهم
نسخه بلوتوث	۴،۲
قابلیتها	

تقویت صدا	تقویت صدای میکروفون بیسیم/باسیم
عملکرد بلوتوث	پشتیبانی از TWS(True Wireless Stereo)، اتصال دو بلندگو به صورت بیسیم و پشتیبانی از اتصال بیش از دو بلندگو به صورت بیسیم
عملکرد کارت حافظه/فلش درایو یو اس بی	پخش موزیک از کارت حافظه و فلش درایو یو اس بی
Aux-in / output	ورودی ۳.۵ میلی متری، اتصال بیش از دو بلندگو به صورت باسیم
فرمت فایل پشتیبانی شده	MP3,WMA,WAV,APE,FLAC
ظاهری	
شکاف خارجی	شیار کارت حافظه،رابط میکروفون، درگاه فلش درایو یو اس بی، رابط خروجی/Aux-in
ابعاد محصول	350mm*360mm*196mm
وزن خالص محصول	۴.۲۵ کیلوگرم

۶) طرز کار کلیدها و رابط

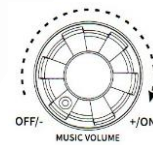
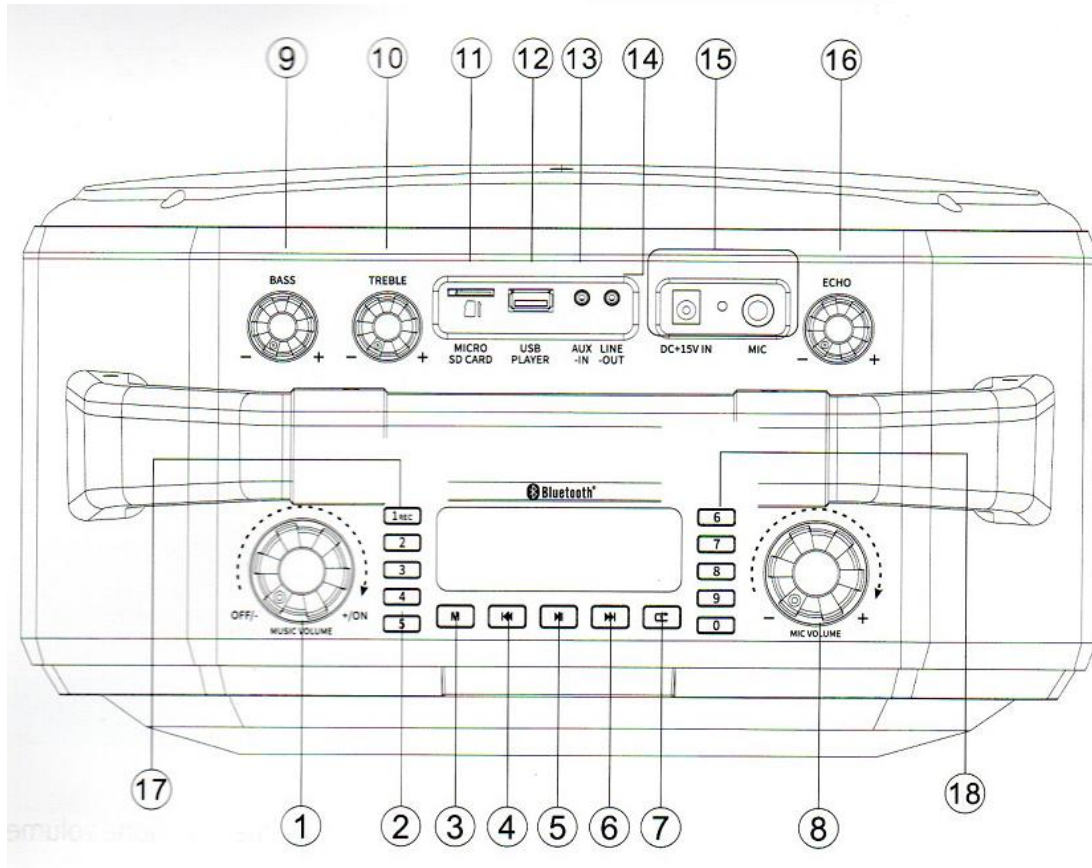

1. پیچ تغذیه / تنظیم ولوم

روشن/خاموش تغذیه: در جهت عقربه های ساعت تا محل "ON" بچرخانید تا روشن شود.
در جهت خلاف عقربه های ساعت تا محل "OFF" بچرخانید تا دستگاه خاموش شود.
تنظیم ولوم صدا: در جهت عقربه های ساعت تا محل "+" بچرخانید تا ولوم زیاد شود.
در جهت خلاف عقربه های ساعت تا محل "-" بچرخانید تا ولوم کم شود.

2. کلید عدد 0-9

در حال پخش موزیک از کارت حافظه/فلش درایو: دکمه های اعداد را مستقیماً فشار دهید
بعد به سرعت آهنگ مربوطه پخش میشود

3.  کلید حالت

دکمه حالت را کوتاه فشار دهید: Aux-in، حالت بلوتوث، حالت کارت حافظه،
حالت فلش درایو یو اس اس به ترتیب سوئیچ میکنند.

4.  آهنگ قبلی

دکمه را کوتاه فشار دهید تا آهنگ قبلی پخش شود، (در حال پخش از کارت حافظه / فلش
درایو) فشار دهید و نگه دارید تا به سرعت به عقب برگردد

5.  پخش

دکمه را کوتاه فشار دهید تا موزیک پخش شود یا متوقف شود

6.  آهنگ بعدی

دکمه را کوتاه فشار دهید تا آهنگ بعدی پخش شود، (در حال پخش از کارت حافظه / فلش
درایو) فشار دهید و نگه دارید تا به سرعت به جلو برود

7.  تکرار

دکمه  را کوتاه فشار دهید تا تک آهنگ در حال پخش را تکرار کند، دوباره دکمه را

کوتاه فشار دهید تا تکرار پخش تک آهنگ در حالت کارت حافظه / فلش درایو لغو شود.

8.  ولوم میکروفون

پیچ ولوم را برای تنظیم ولوم میکروفون بچرخانید.

BASS

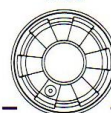

9. + - تنظیم باس

پیچ باس را برای تنظیم باس بچرخانید.

TREBLE

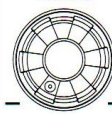

10. + - تنظیم تریبل

پیچ تریبل را برای تنظیم تریبل بچرخانید.



11. شیار کارت حافظه

کارت حافظه حاوی فایل‌های صوتی mp3,wma,wav,ape,flac را داخل شیار
قرار دهید.

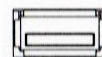

USB
PLAYER

12. پورت فلش درایو USB

فلش درایو حاوی فایل‌های صوتی mp3,wma,wav,ape,flac را داخل پورت فلش درایو
قرار دهید.



AUX
-IN

13. ورودی Aux

ورودی ۳.۵ میلی متری می‌تواند به کامپیوتر، پخش کننده موزیک، موبایل و دیگر وسایل صوتی
وصل شود.



LINE
-OUT

14. Line out

Line out ۳،۵ میلی متری میتواند از طریق سیم به دیگر بلندگوها وصل شود.

۱۵. جک شارژ



۱۶. تنظیم اکو

تنظیم اکو برای تولید صدای بهتر

۱۷. فشار دهید و نگه دارید تا صدا ضبط شود

کارت حافظه یا فلش درایو باید در دستگاه قرار داشته باشد

۱۸. فشار دهید و نگه دارید تا صدای ضبط شده را پخش کنید

کارت حافظه یا فلش درایو باید در دستگاه قرار داشته باشد در غیر اینصورت دستگاه از این

حالت خارج میشود

(۷) صفحه نمایش



(۸) کار با میکروفون بیسیم

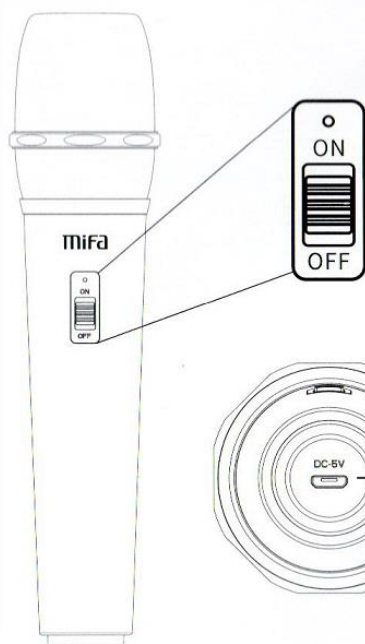

کلید روشن/خاموش میکروفون
دکمه تغذیه را تا محل "ON" فشار دهید تا میکروفون روشن شود.
دکمه تغذیه را تا محل "OFF" فشار دهید تا میکروفون خاموش شود

چطور میکروفون را به بلندگو وصل کنیم؟
وقتی بلندگو و میکروفون روشن میشوند، به صورت خودکار
به یکدیگر وصل میشوند. محدوده بیسیم تا 30 متر

شارژ USB
شارژ با یک کابل یو اس بی (باتری لیتیوم داخلی)

۹) کار با ریموت کنترل

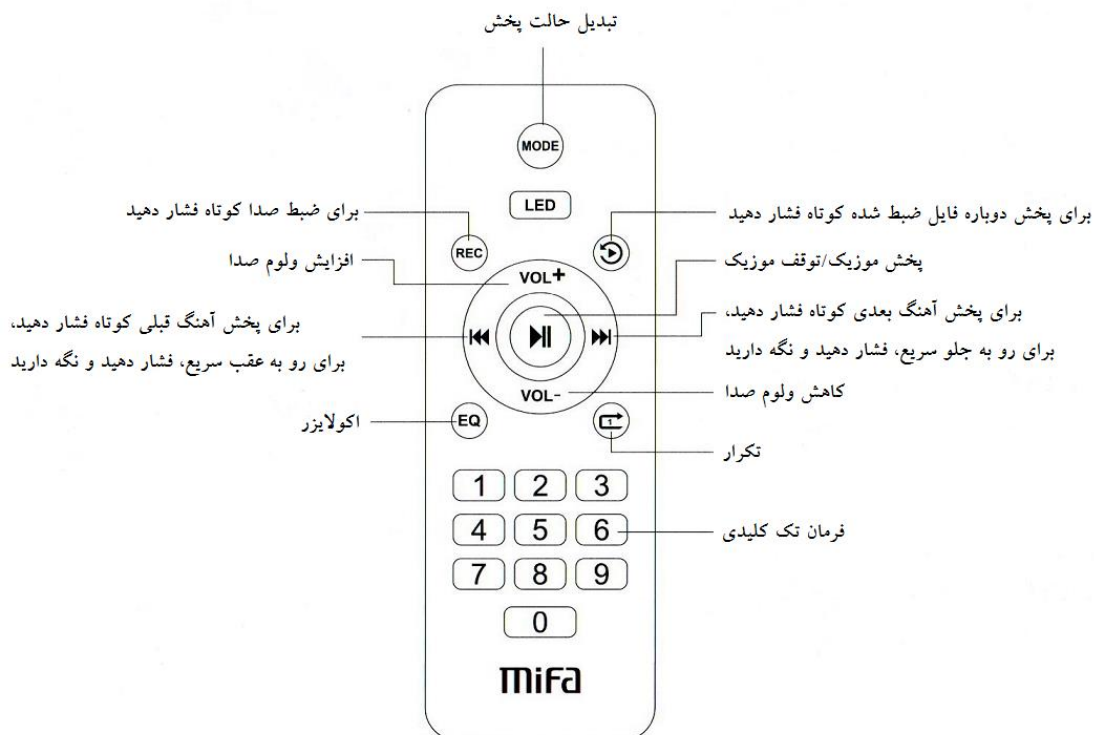

۱۰) اتصال بلوتوث

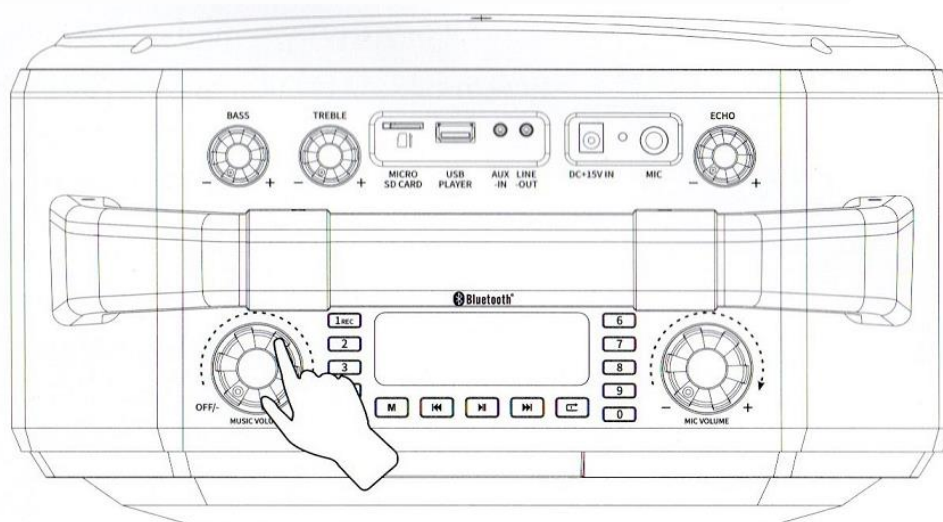

۱. روشن کردن بلندگو

پیچ ولوم را در جهت عقربه های ساعت تا محل "ON" بچرخانید تا بلندگو روشن شود، دکمه

را تا وقتی **M** روی صفحه نمایشگر نشان داده شود و به صورت چشمک زن درآید فشار دهید، بلوتوث در انتظار pairing میباشد.

۲. پخش از روی بلوتوث

دستگاه بلوتوثتان را در حالت جستجوی وسایل بلوتوث قرار دهید، بلندگو را با نام بلوتوثی "M520" تشخیص خواهد داد، بعد از انتخاب آن، دستگاه بلوتوثی شما عبارت "Connected" را نشان خواهد داد و تن تائید را از بلندگو خواهید شنید. تا زمان تکمیل pairing، علامت * ثابت خواهد ماند بعد میتوانید موزیک را از وسیله بلوتوثی تان پخش کنید.

تا زمانی که حالت بلوتوث فعال و عملکرد بلوتوث دستگاه شما روشن است، بلندگو به صورت خودکار به آخرین دستگاه pair شده متصل میشود.

نکته ها:

اگر میخواهید به دستگاههای دیگری وصل شوید، **II** را فشار دهید و نگه دارید تا ابتدا قطع شود و بعد بلندگو قابل شناسایی و آماده برای pair شدن با یک وسیله جدید میشود. فقط **II** را کوتاه فشار دهید تا به آخرین دستگاه pair شده متصل شود.

۱۱) اتصال استریو بیسیم واقعی (TWS)

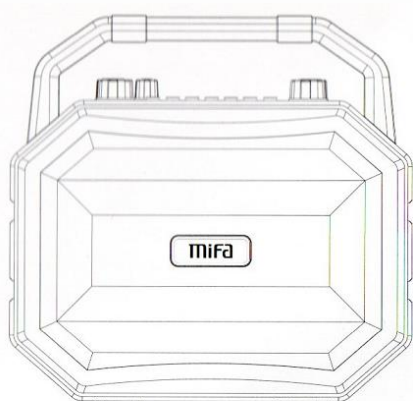

بلندگوی 1

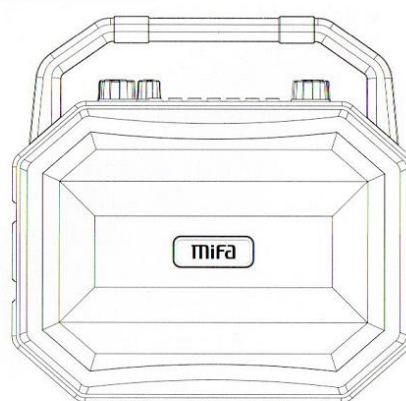

بلندگوی 2

۱. اتصال استریو بیسیم واقعی (TWS)



دو بلندگوی بلوتوثی را که در حالت بلوتوث هستند روشن کنید و به هیچ وسیله ای وصل نشوید.

یکی از آنها را انتخاب کنید و  فشار دهید، (این بلندگو، بلندگوی master است)، تن تائید “ding-dong” را از بلندگو خواهید شنید بعد وارد حالت TWS pairing میشود، وقتی pair شد برای یک ثانیه تن تائید “ding-dong” را خواهید شنید، * ثابت باقی میماند بعد دو بلندگو به صورت موفقیت آمیز pair هستند.

۲. چطور دو بلندگوی TWS را با دیگر پخش کننده های موزیک بلوتوثی pair کنیم؟

دستگاه بلوتوثتان را در حالت جستجوی وسایل بلوتوث قرار دهید، بلندگو را با نام بلوتوثی “M520” تشخیص خواهد داد، بعد از انتخاب آن، دستگاه بلوتوثی شما عبارت “Connected” را نشان خواهد داد و تن تائید را از بلندگو خواهید شنید، تا زمان تکمیل pairing، علامت * ثابت خواهد ماند بعد میتوانید موزیک را از وسیله بلوتوثی تان پخش کنید.

۳. قطع TWS

 روی بلندگوی master را فشار دهید و نگه دارید تا قطع شود (اتصال TWS و موبایل همزمان قطع خواهد شد)،  روی بلندگوی master را برای اتصال مجدد فشار دهید.

نکته ها:

۱. عملکرد TWS تنها از دو بلندگو پشتیبانی میکند.
۲. وقتی TWS به صورت موفقیت آمیز pair میشود، فقط لازم است که یک بلندگو را کنترل کنید، بلندگوی دوم به جز تنظیم ولوم همان کار را انجام خواهد داد.

۱۲) اتصال سیمی دو بلندگو

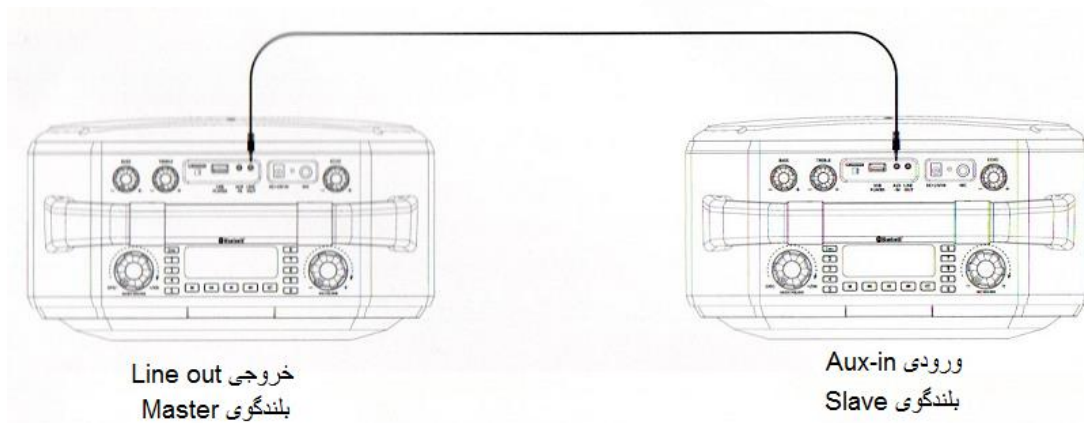

اتصال دو بلندگو از طریق سیم



دو بلندگو را از طریق کابل صوتی ۳،۵ میلی متری وصل کنید، یک طرف را به جک line-out بلندگوی master و طرف دیگر را به جک Aux-in بلندگوی slave وصل کنید. بعد موزیک روی دو بلندگو از طریق سیم پخش خواهد شد.

نکته ها:

1. بلندگوی slave فقط اگر در حالت Aux-in باشد، میتواند از طریق سیم وصل شود.
2. وقتی دو بلندگو از طریق اتصال سیمی به هم وصل هستند، ولوم به صورت همزمان قابل کنترل نیست.

(۱۳) ضبط صدا

شروع ضبط

در زمانی که فلش درایو و یا کارت حافظه در بلندگو قرار دارد، را فشار دهید و نگه دارید، بعد وارد حالت ضبط میشود. برای شروع ضبط  را فشار دهید، مدت زمان ضبط روی صفحه نمایش داده خواهد شد. دوباره  را فشار دهید تا ضبط متوقف شود. را کوتاه فشار دهید تا ضبط پایان یابد.

پخش فایل ضبط شده

در زمانی که فلش درایو و یا کارت حافظه حاوی فایل‌های ضبط شده در بلندگو قرار دارد، "6" را فشار دهید و نگه دارید تا وارد حالت پخش فایل‌های ضبط شده بشود و به صورت خودکار آنها را

پخش خواهد کرد. برای تکرار پخش فایل  را کوتاه فشار دهید. برای اتمام ضبط  را کوتاه فشار دهید.

نکته ها:

۱. اگر کارت حافظه و فلش درایو همزمان جا زده شوند، به صورت خودکار فایل های ضبط شده در فلش درایو ذخیره میشوند.

۲. در زمان ضبط ، یک پوشه جدید به نام "RECORD" در کارت حافظه یا فلش درایو ایجاد میشود و فایل ضبط شده در این پوشه ذخیره میشود. نام فایل ضبط شده به ترتیب REC001, REC002 و... خواهد بود و افزایش می یابد.

۱۴ شارژ باتری

با وصل کردن آداپتور منبع تغذیه DC15V ، باتری شروع به شارژ خواهد کرد و رنگ چراغ قرمز میشود. وقتی باتری شارژ کامل شود، رنگ قرمز چراغ برطرف میشود.

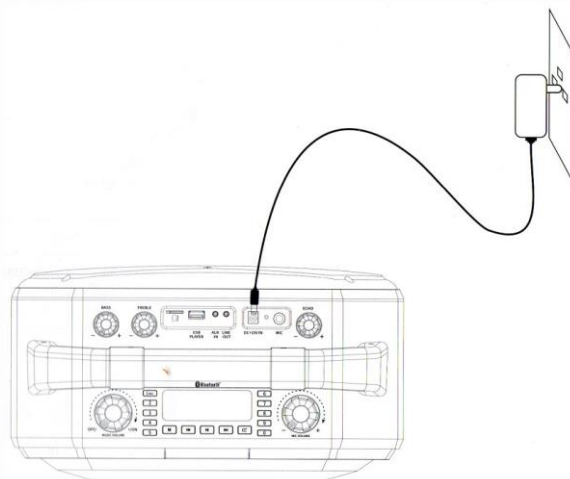

نکته: جهت محافظت از باتری ، در حال شارژ، موزیک پخش نکنید.

۱۵ پرسش ها و پاسخهای متداول

مشکل	راه حل
موزیک پخش نمیشود، هیچ عبارتی روی صفحه نمایش داده نمیشود	۱. چک کنید که اگر شارژ باتری کم است، کابل برق را وصل کنید تا شارژ شود. ۲. چک کنید که آیا فرمت فایلها در کارت حافظه یا فلش درایو یو اس بی درست هستند یا خیر (فرمت FAT32 پشتیبانی شده). ۳. چک کنید که آیا فایلهای ذخیره شده در کارت حافظه یا فلش درایو یو اس بی، mp3 یا wma هستند یا خیر.
قطعی صدا در Aux-in	چک کنید که آیا کابل صوتی صحیح وصل شده و ولوم در مقدار مناسبی است
در حال آواز خواندن، هیچ صدایی پخش نمیشود	چک کنید که آیا میکروفون روشن است و ولوم در مقدار مناسبی است
کیفیت آمپلی فایر ضعیف است	میکروفون را به بلندگو نزدیکتر کنید
با وسیله بلوتوث pair نمیشود	مطمئن شوید که هر دو وسیله بلوتوثی و بلندگو به هیچ وسیله بلوتوثی دیگر وصل نیستند. پیچ تغذیه را خاموش کنید و بعد دوباره روشن کنید و دوباره pair کنید.

نکته ها:

وقتی دوبلندگوی M520 با میکروفون بیسیم دارید و میخواهید جدا از آنها استفاده کنید، لطفا مطمئن شوید که فاصله بین آنها ۱۰۰ متر به بالا باشد تا با هم تداخل نکنند.

در حالت TWS، تنها یک میکروفون بیسیم قابل استفاده است و لطفا فاصله ۱۰ متر بین دو بلندگو را حفظ کنید.

همزمان تنها یک میکروفون بیسیم و یک میکروفون باسیم را میتوان به عنوان یک آمپلی فایر روی یک بلندگو استفاده کرد.

یک میکروفون بیسیم میتواند به خیلی از بلندگوها که مدل مشابهی دارند وصل شود.