

راهنمای فارسی

GENIUS
G-Shot V1000



شامل:

- ۱- مشخصات فنی
- ۲- توضیح امکانات و تنظیمات
- ۳- راهنمای استفاده از برنامه‌های جانبی

تهیه شده در بخش خدمات پس از فروش شرکت شاب

آدرس : تهران، خیابان وزراء، خیابان ۱۸ پلاک ۲

تلفن: (۱۰ خط) ۸۸۷۰۰۸۵۰

www.shobtech.com
technical@shobtech.com



مشخصات دستگاه :

- سنسور CCD با قدرت ۱۰ مگا پیکسل
- صفحه نمایش ۲/۷ اینچ TFT
- وزن دستگاه ۱۴۰ گرم
- بزرگنمایی تا ۳ برابر (با لنز)
- بزرگنمایی تا ۴ برابر (دیجیتالی)
- فرمت قابل قبول (عکس: JPEG ، فیلم: AVI ، صدا: WAV)
- دارای ابزار شناسایی صورتها در عکس (برای وضوح بیشتر چهره ها)
- امکان تشخیص لبخند
- امکان جلوگیری از تارشدن عکس بر اثر لرزش دست
- امکان تغییر حساسیت (ISO) برای محیطهای کم نور تا ۳۲۰۰
- امکان تنظیم اندازه دیافراگم و سرعت شاتر
- امکان پشتیبانی از کارت حافظه SD تا ۱۶ گیگا بایت
- امکان ضبط صدای محیط در هنگام فیلمبرداری و یا به تنهایی
- امکان پخش صدا در هنگام بازدید از فیلمهای ذخیره شده

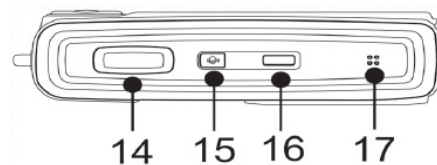
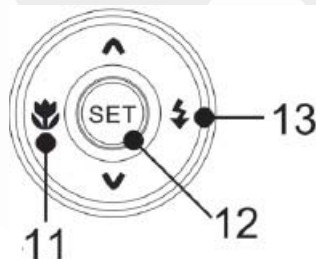
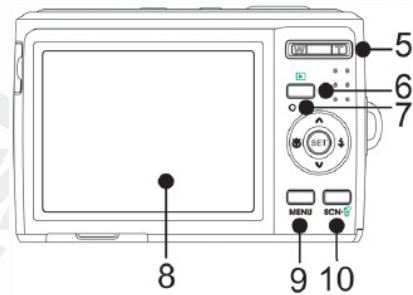
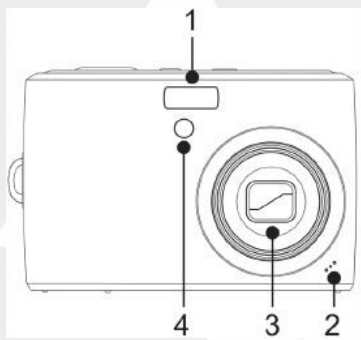

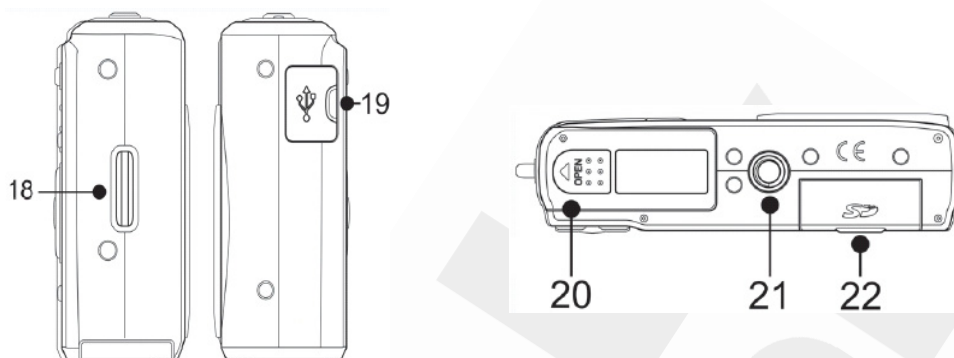

- | | |
|--|----------------------------------|
| ۱- فلاش | ۱۲- کلید تایید تنظیمات انجام شده |
| ۲- میکروفون | ۱۳- کلید فعال سازی فلاش |
| ۳- لنز | ۱۴- کلید عکسبرداری (شاتر) |
| ۴- لامپ AF برای تنظیم اتوماتیک نور | ۱۵- ابزار ضد لرزش |
| ۵- کلید بزرگنمایی و کوچک نمایی | ۱۶- کلید روشن و خاموش |
| ۶- کلید نمایش عکس‌ها و فیلم‌های گرفته شده | ۱۷- بلندگو |
| ۷- لامپ راهنما | ۱۸- محل نصب بند |
| ۸- صفحه نمایش | ۱۹- محل اتصال کابل USB/AV |
| ۹- کلید منو برای تغییر تنظیمات دوربین | ۲۰- درپوش باتری |
| ۱۰- کلید تنظیم اندازه دیافراگم و سرعت شاتر
(کلید حذف فایل‌های داخل حافظه) | ۲۱- محل نصب سه پایه |
| ۱۱- کلید تصویربرداری از نزدیک (ماکرو) | ۲۲- محل قرار دادن کارت حافظه |

قراردادن باتری

درپوش باتری را باز نموده و باتریها را در محل مورد نظر قرار داده و درپوش را به آرامی ببندید .

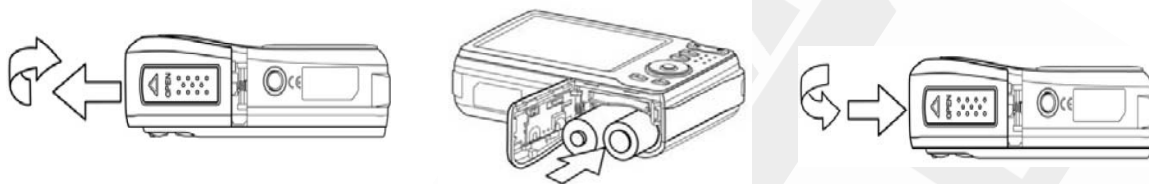

قراردادن کارت حافظه

محل قرار دادن کارت حافظه کلید ۲۲ می باشد.

اطلاعات آیکونهای صفحه نمایش

- REC Mode : تنظیم دوربین برای ضبط عکس، فیلم و صدا (انتخاب حالتهای از پیش تعیین شده)

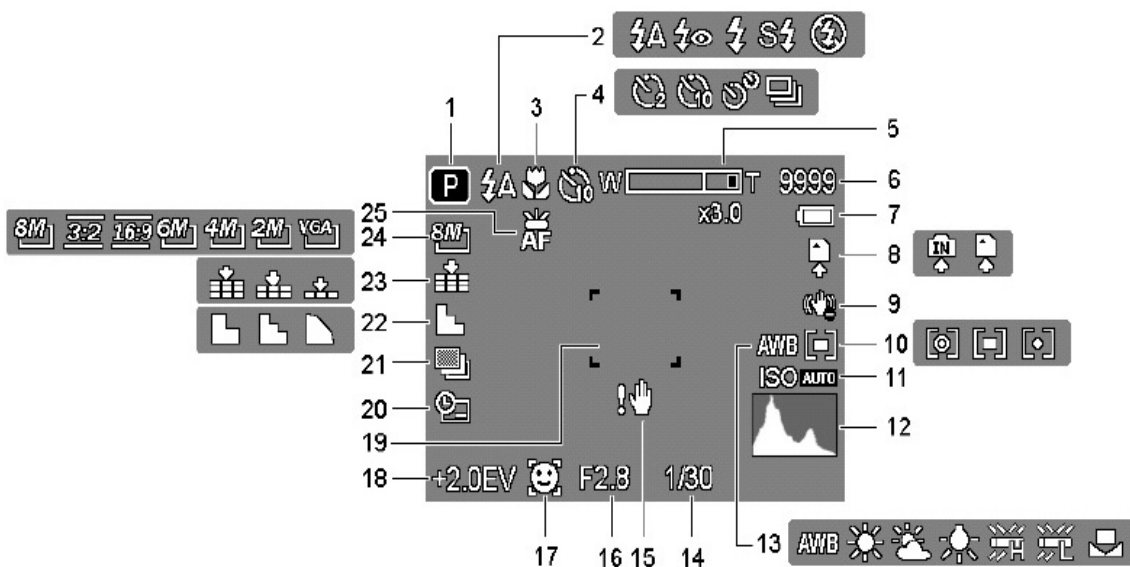

۱- حالت ضبط

۲- فلاش

۳- تصویربرداری از اشیاء کوچک در فواصل بسیار نزدیک

۴- زمان سنج برای عکس برداری اتوماتیک

- ۵- شاخص بزرگنمایی و کوچک نمایی
- ۶- نمایش تقریبی تعداد عکسهایی که می توان گرفت (با توجه به حجم حافظه باقی مانده)
- ۷- نمایش مقدار باتری
- ۸- محل ذخیره سازی فایل
- ۹- نمایش فعال بودن ابزار ضد لرزش
- ۱۰- تنظیم نور تصویر
- ۱۱- تنظیم حساسیت برای تنظیم نور
- ۱۲- منحنی نور صحنه (هیستوگرام)
- ۱۳- تنظیم روشنایی تصویر (White Balance)
- ۱۴- سرعت شاتر
- ۱۵- نمایش هشدار در هنگام لرزش دوربین
- ۱۶- تنظیم اندازه دیافراگم
- ۱۷- فعال شدن ابزار شناسایی صورتها در عکس
- ۱۸- نمایش مقادیر تنظیم شده برای Exposure (مقدار نوردهی به عکس)
- ۱۹- کادر تنظیم
- ۲۰- علامت فعال بودن ثبت اطلاعات از قبل تعیین شده روی عکس
- ۲۱- علامت فعال بودن امکان عکس برداری متوالی
- ۲۲- کیفیت تصویر
- ۲۳- حجم تصویر
- ۲۴- دقت تصویر
- ۲۵- لامپ AF برای تنظیم اتوماتیک نور

PLAYBACK Mode - حالت نمایش فایل‌های ذخیره شده در حافظه دوربین (فیلم، عکس، صدا)

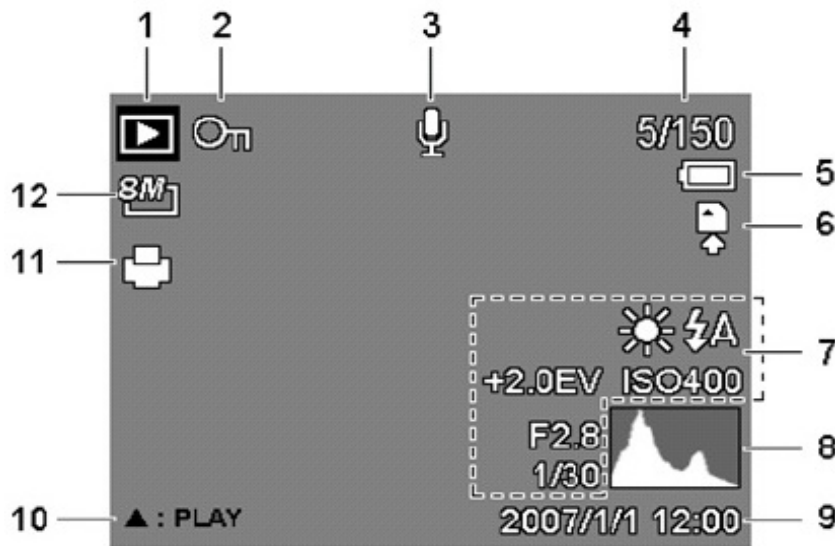

- | | |
|---|---------------------------------|
| ۱- حالت بازبینی عکسها و فیلمهای ذخیره شده | ۷- محدوده نمایش اطلاعات فایل |
| ۲- قفل عکس و فیلم (جلوگیری از حذف) | ۸- منحنی نور تصویر |
| ۳- حالت صدا برداری | ۹- نمایش تاریخ و زمان ضبط تصویر |
| ۴- نمایش تعداد فایل‌های ضبط شده | ۱۰- کنترل صدای ضبط شده |
| ۵- نمایش مقدار باتری | ۱۱- حالت چاپ (DPOF) |
| ۶- نمایش وجود کارت حافظه در دوربین | ۱۲- نمایش کیفیت و وضوح تصویر |

روشن و خاموش کردن دستگاه









جهت روشن و خاموش نمودن، باید کلید ۱۶ را فشار دهید. از کلید ۶ برای فعال کردن حالت نمایش فایل‌های می‌توان استفاده نمود.

انتخاب حالت نمایش فایلها

















توسط کلید ۶ می‌توان بین حالت ضبط انجام شده و نمایش آن سوییچ نمود.

انتخاب حالت ضبط:

- دوربین را در حالت ضبط قرار دهید .
- با فشار کلید ۱۰ می توانید حالت‌های مختلف ضبط را انتخاب نموده و کلید ۱۲ را فشار دهید. که این حالتها در زیر توضیح داده شده است .
- برای شروع کلید ۱۴ را فشار دهید .

Display	Title	Description
	Program	The camera makes settings suitable for the shooting conditions.
	Movie	For recording movie clips.
	Voice REC	For recording audio.
	Q Mode	Allows beginners to take pictures easily.
	Portrait	Blurring the background to focus on the subject.
	Landscape	Used for the wide scenic views.
	Sunset	Enhance the red hue for recording sunset images.
	Backlight	Shooting the image of backlight object by changing metering.
	Smile Capture	Capture the most brilliant smile of characters.

- Program : دوربین به صورت اتوماتیک تنظیمات مناسب را ایجاد خواهد نمود.
- Movie : حالت فیلمبرداری
- Voice REC : حالت ضبط صدا
- Q Mode : عکسبرداری آسان برای افراد مبتدی
- Portrait : محو کردن پس زمینه جهت وضوح تصویر
- Landscape : عکس برداری از فاصله دور (مثال: عکسبرداری از چشم‌اندازهای طبیعی)
- Sunset : افزایش وضوح رنگ قرمز جهت عکسبرداری از غروب آفتاب
- Backlight : عکسبرداری در شرایطی که منبع نور مقابل دوربین قرار دارد. (ضد نور)
- smile Capture : تشخیص خنده و عکسبرداری از لبخند افراد

Display	Title	Description
	Kids	Take a still image to capture moving kids.
	Night Scene	Shooting the subject while keeping the background night scenery.
	Fireworks	Slow shutter speed to take fireworks exploding.
	Snow	Used for the beach or snow scenes.
	Sports	Used to take still pictures in high speed motions.
	Party	Used for the wedding or indoor parties.
	Candlelight	To capture the warmth effects of candle light.
	Night Portrait	Use to take portrait pictures when the background is darker.
	Soft Skin	Enhance the tone of skin so that the facial skin appears smooth.
	Soft Flowing Water	Can take pictures with effects as smooth as silk.
	Auction	Records small-size images that are perfect for auction notices.
	Food	Higher saturation makes food more appetizing.
	Building	Enhance the edges of the subject.
	Text	Enhance the black & white contrast.
	Aperture Priority	The camera automatically adjusts an aperture value to match the brightness
	Shutter Priority	The camera automatically adjusts shutter speed to match the brightness
	Manual Exposure	The camera automatically adjusts shutter speed and an aperture value to match the brightness

- Kids : عکسبرداری از کودکان در حال حرکت و جنبش
- Night Scene : عکسبرداری در هنگام شب
- Fireworks : عکسبرداری هنگام آتش بازی با کاهش سرعت شاتر
- Snow : عکسبرداری از مناظر برفی و ساحل (نور زیاد)
- Sports : عکسبرداری هنگام حرکت‌های سریع
- Party : عکسبرداری موقع جشن و عروسی

- Candlelight : عکسبرداری در نور شمع روشن
- Night Portrait : عکسبرداری در زمانی که پس زمینه تیره است
- Soft Skin : با تاکید بر رنگ پوست سوژه دارای پوست صافتر و شادابتر بنظر میرسد.
- Soft Flowing Water : افزایش کیفیت عکس با اضافه کردن حالت ابریشمی به آن
- Auction : عکس برداری از موضوعات ریز کوچک
- Food : عکسبرداری از مواد غذایی
- Building : افزایش کیفیت خطوط برش ساختمانها برای برجسته نشان دادن آنها
- Text : افزایش وضوح رنگ دانه‌های سفید و سیاه
- Aperture Priority : تنظیم اتوماتیک دهانه دیافراگم برای تنظیم مقدار نور
- Shutter Priority : تنظیم اتوماتیک سرعت شاتر (عکسبرداری) برای تنظیم مقدار نور
- Manual Exposure : تنظیم اتوماتیک دهانه دیافراگم و سرعت شاتر برای تنظیم مقدار نور

استفاده از منوها

برای استفاده از منو، کلید ۱ و برای تنظیم از کلید چهار طرفه ۲ و دکمه SET که در میان آن است استفاده نمایید.



منوی ضبط :

- دوربین را در حالت ضبط قرار دهید .
- کلید ۱ (Menu) را جهت مشاهده منوها فشار دهید.
- بوسیله کلید چهار طرفه می‌توان بین منوها حرکت و تنظیم مورد نظر را انتخاب نمود.
- کلید (SET) و یا (Menu) را جهت خروج از منو و اعمال تغییرات فشار دهید .













توضیح امکانات تنظیم دوربین در حالت عکسبرداری:

Menu Item	Available Setting
Resolution	8M / 3:2 / 16:9 / 6M / 4M / 2M / VGA
Quality	📷 / 📷 / 📷
Metering	📷 / 📷 / 📷
White Balance	Auto / 🌞 / 🌙 / 🌞 / 📷 / 📷 / 📷
ISO	Auto / ISO50 / ISO100 / ISO200 / ISO400 / ISO800 / ISO1600 / ISO 3200
Exposure	-2.0EV ... +2.0EV
Drive Mode	Off / 🕒 / 🕒 / 🕒 / 📷
AEB	Off / 📷
Highlight	Off / 📷 / 📷 / 📷
Sharpness	📷 / 📷 / 📷
Effect	Off / B&W / Sepia / Negative / Red / Green / Blue
Date Stamp	Off / Date / Date & Time
Stabilizer	Off / On
Face Tracking	Off / On
Photo Frame	Off / Frame 1 ~ 10
Digital Zoom	Off / On
AF Lamp	Auto / Off

- Resolution : تنظیم وضوح تصویر(با انتخاب هر کدام از آیکونها اندازه عکس تغییر خواهد کرد)
- Quality : تنظیم کیفیت تصویر(کیفیت بسیار خوب،خوب و معمولی)
- Metering : اندازه گیری نور تصویر
- White Balance : تنظیم روشنایی تصویر
- ISO : تنظیم حساسیت دوربین برای انواع محیطها با نور متفاوت
- Exposure : تنظیم نوردهی تصویر
- Drive Mode : زمان سنج برای عکسبرداری اتوماتیک و حالت عکسبرداری پشت سرهم
- AEB : تنظیم امکان عکس برداری متوالی
- Highlight : تنظیم وضوح قسمتی از تصویر
- Sharpness : تنظیم تعداد نقاط روشن و تاریک

- Effect : تنظیم حالتهای از پیش تعیین شده برای عکس (مثلا حالت سیاه و سفید و غیره)
- Data Stamp : فعال نمودن امکان درج تاریخ و زمان بر روی عکس
- Stabilizer : نمایش فعال بودن ابزار ضد لرزش
- Face Tracking : فعال شدن ابزار شناسایی صورتها در عکس
- Photo Frame : انتخاب یک از کادرهای موجود در دوربین برای عکس
- Digital Zoom : بزرگنمایی و کوچکنمایی دیجیتالی تصویر
- AF Lamp : فعال نمودن لامپ AF برای تنظیم اتوماتیک نور
- Setup : منوی تنظیمات دستگاه (این آیکن با جزئیات کامل در قسمت (منوی تنظیمات دستگاه) توضیح داده شده است). *

توضیح امکانات تنظیم دوربین در حالت فیلم برداری:

Menu Item	Available Setting
Movie Size	 ,  ,  , 
Metering	 /  / 
White Balance	Auto /  /  /  /  / 

- Movie Size : تنظیم سایز فیلم (کیفیت بسیار خوب، خوب و معمولی)
- Metering : تنظیم نور تصویر
- White Balance : تنظیم روشنایی فیلم

* منوی تنظیمات دستگاه

- دوربین را در حالت ضبط قرار دهید .
- کلید ۹ را فشار داده و گزینه Setup را انتخاب نمایید .
- بوسیله کلید ۴ حالت بین منوها جابجا شده و تنظیمات مورد نظر را انجام داده و کلید ۱۲ را فشار دهید . (این آیکنها در زیر توضیح داده شده است)
- جهت خارج شدن از منو کلید ۹ را فشار دهید .

توضیح گزینه ها :

<p>Shutter : فعال یا غیر فعال کردن صدای کلید عکسبرداری</p> <p>Start-up : انتخاب نوع صدای در هنگام روشن و خاموش کردن دوربین</p> <p>Beep : فعال یا غیر فعال کردن صدای کلیدها</p> <p>Volume : تنظیم میزان صدا</p>	<p>: Sounds</p> <p>تنظیم صدا</p>
<p>Off : غیر فعال نمودن نمایش عکس پس از هر بار عکس برداری</p> <p>1 sec. : نمایش عکس بعد از ۱ ثانیه</p> <p>3 sec. : نمایش عکس بعد از ۳ ثانیه</p> <p>5 sec. : نمایش عکس بعد از ۵ ثانیه</p>	<p>: Auto Review</p> <p>تنظیم نمایش عکس بعد از عکسبرداری</p>
<p>1 min. : خاموش شدن بعد از ۱ دقیقه</p> <p>3 min. : خاموش شدن بعد از ۳ دقیقه</p> <p>5 min. : خاموش شدن بعد از ۵ دقیقه</p>	<p>Power save : تنظیم</p> <p>زمان خاموش شدن دستگاه در هنگامی که از آن استفاده نمی شود</p>
<p>تنظیم تاریخ و زمان دوربین (این گزینه معمولاً در اولین بار استفاده و در شرایطی که باتری را برای مدتی از دوربین خارج کنید به نمایش در خواهد آمد)</p>	<p>: Date & Time</p>
<p>انتخاب زبان نوشته‌های داخل صفحه نمایش در هنگام تنظیم دوربین</p>	<p>Language : انتخاب</p> <p>زبان دستگاه</p>
<p>Series : استفاده از آخرین شماره عکس داخل حافظه</p> <p>Reset : شروع مجدد شماره عکسها</p>	<p>: File No.</p>
<p>تنظیم وضعیت مرور عکسها و فیلمهای داخل حافظه دوربین به وسیله تلویزیون در این حالت باید نوع تصویر برا اساس استاندارد NTSC و PAL مشخص کنید</p>	<p>: TV Out</p>
<p>تنظیم USB برای اتصال به کامپیوتر و یا پرینتر</p>	<p>: USB</p>
<p>انتخاب یکی از عکسهای گرفته شده به عنوان تصویر زمان روشن شدن دوربین</p>	<p>: Start-up Image</p>
<p>پیکر بندی مجدد حافظه دوربین و کارت حافظه داخل دوربین (تمام عکسها و فیلمهای موجود در حافظه دوربین پاک خواهد شد)</p>	<p>: Format</p>
<p>برگشتن به تنظیمات کارخانه (زبان و تاریخ و تنظیمات TV تغییر نمی کند)</p>	<p>: Reset All</p>

طریقه عکسبرداری

۱- کلید روشن و خاموش (۱۶) را جهت فشار دهید .

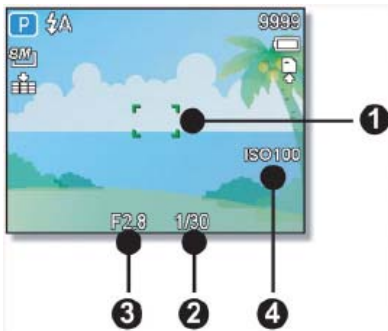

۲- مرکز تصویر مقابل دوربین را داخل کادر وسط صفحه نمایش دوربین (۱) قرار دهید و دکمه شاتر (۱۴) را ابتدا برای تنظیم خودکار تا نیمه فشار دهید و پس از چند ثانیه، زمانی که کادر به رنگ سبز درآمد (بدون رها کردن دکمه) آنرا تا انتها فشار دهید.

در داخل کادر همچنین مقادیر تنظیم شده حساسیت

نور (۴)، سرعت شاتر (۲) و اندازه دیافراگم (۳) نیز نمایش داده می شود که می توان در حالت تنظیم دستی این مقادیر را نیز تغییر داد.

توجه : در صورتی که سرعت شاتر کم و یا نامناسب باشد علامت ! نمایش داده می شود که برای جلوگیری از این حالت می توان از سه پایه استفاده نمود . (این علامت لرزش دوربین است و اگر به آن توجه نکنید عکس شما تار خواهد شد)

مراقب محل قرار گرفتن انگشتان خود در هنگام عکسبرداری باشید. (انگشتان شما نباید جلوی لنز و یا فلاش و یا چراغ تنظیم نور قرار داشته باشند)

افراد مبتدی میتوانند برای خلاصی از تنظیمات پیچیده، دوربین را در حالت QMode قرار دهند (به صفحه ۷ مراجعه کنید)

بزرگنمایی و کوچک نمایی : جهت بزرگنمایی و کوچکنمایی تصاویر می توانید از کلید ۵ استفاده

کنید. زمانیکه این کلید را فشار دهید علامت آن بر روی صفحه، نمایش داده می شود. این علامت به

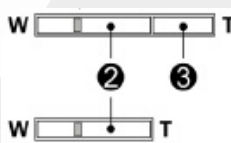

شکل نواری مستطیل شکل است. همانطور که در تصویر روبرو مشاهده می کنید کل ناحیه (۲)، بزرگنمایی با لنز (Optical) و ناحیه (۳)، بزرگنمایی

دیجیتالی می باشد. که توصیه می شود پیوسته از بزرگنمایی با لنز جهت داشتن تصویری با کیفیت خوب استفاده نمایید .

تنظیم فلش: با فشردن کلید ۱۳ این آیکن فعال می شود . و با هر بار فشردن این کلید، حالت آن عوض می شود.

: تنظیم نور بطور اتوماتیک (فلاش در صورت نیاز فعال می شود)

: چشمان سوژه بر اثر نور فلاش قرمز نمی شود.

: در هر شرایطی و صرفنظر از مقدار نور محیط فلاش عمل می کند.

: زدن فلاش در شرایطی که سرعت شاتر را کاهش داده باشید



④: عکاسی بدون فلاش

زمان سنج خودکار برای عکسبرداری اتوماتیک :

تنظیم زمان عکسبرداری پس از فشار دادن دکمه شاتر. این امکان معمولاً برای عکسبرداری با سه پایه مورد استفاده قرار می‌گیرد. مثلاً در شرایطی که عکاس می‌خواهد خود نیز داخل عکس و در کنار بقیه افراد قرار گیرد.

برای تنظیم این حالت باید وارد Drive Mode شده و یکی از حالت‌های آن را انتخاب نمود.
Off: گرفتن عکس بطور معمول (زمان تاخیر خاموش) 2 Sec.: گرفتن عکس با تاخیر ۲ ثانیه،
10 Sec.: گرفتن عکس با تاخیر ۱۰ ثانیه، Double: گرفتن دو عکس با تاخیر ۱۰ الی ۱۲ ثانیه،
Burst: گرفتن عکس‌های متوالی (تا زمانی که دکمه شاتر را فشار داده و رها نکنید دوربین بطور متوالی عکس برداری خواهد نمود).

مشاهده عکسها

کلید ۶ را جهت دیدن عکسها فشار دهید و از کلیدهای ۱۱ و ۱۳ برای جابجا شدن بین آنها استفاده نمایید. برای خارج شدن از این حالت و برگشت به حالت عکسبرداری مجدداً کلید ۶ را فشار دهید.

حذف کردن عکسها

عکس مورد نظر را انتخاب نموده و کلید ۱۰ را فشار داده و گزینه Yes را انتخاب نمایید.

برش قسمتی از عکس

- عکس مورد نظر را انتخاب نمایید.
- با استفاده از کلید ۵ (بزرگنمایی و کوچک نمایی)، قسمت مورد نظر از عکس را انتخاب کنید.
- جهت برش عکس کلید ۱۲ و سپس Yes و برای برگشتن به حالت اولیه عکس کلید ۶ را فشار دهید.

نمایش اسلایدها (Slideshow)

کلید ۶ را فشار داده تا فایل عکسها نمایش داده شود سپس کلید ۹ را فشار داده و گزینه Slideshow را انتخاب نمایید. صفحه ای مشابه تصویر روبرو را مشاهده خواهید نمود که می‌توانید زمان، تکرار و چگونگی نمایش عکسها را تنظیم نمایید و در انتها گزینه Start را انتخاب کنید.





حفاظت از عکسها

کلید ۶ را فشار داده تا فایل عکسها نمایش داده شود سپس کلید ۹ را فشار داده و گزینه Protect را انتخاب نمایید. صفحه ای مشابه تصویر روبرو را مشاهده خواهید نمود که می‌توانید جهت قفل یک عکس گزینه Single، برای قفل کل عکسها گزینه Lock all و برای برداشتن قفل گزینه Unlock all را انتخاب کنید. شکل یک کلید بر روی عکس قفل شده ظاهر می‌شود.

توجه: برای تغییر اندازه عکس گزینه **Resize**، برای چرخش عکس گزینه **Rotate**، برای ویرایش عکس گزینه **Photo Edit**، برای قرار دادن تصاویر در قابهای موجود گزینه **Photo Frame**، برای کپی کردن عکس و فیلم موجود در حافظه دستگاه به کارت حافظه گزینه **Copy to card** و برای ارسال عکس برای چاپ بوسیله پرینتر گزینه **DPOF** را انتخاب نمایید.

فیلمبرداری

- دستگاه را روشن نمایید.

- کلید ۱۰ را فشار داده و گزینه **Movie** با آیکون  را انتخاب نمایید.
- کلید ۱۴ را جهت شروع فیلمبرداری فشار دهید.
- جهت خاتمه فیلمبرداری کلید ۱۴ را فشار دهید.

بطور معمول دوربین در هنگام فیلم برداری صدای محیط را نیز ضبط خواهد نمود.

توجه: در هنگام فیلم برداری، تا زمانی که کلید بزرگنمایی یا کوچک‌نمایی (کلید ۵) را فشار داده و نگه‌دارید، صدا ضبط نخواهد شد.

مشاهده فیلمها:



کلید ۶ را جهت نمایش لیست فایلها فشار دهید. جهت پخش همانطور که در تصویر می‌بینید کلید بالا، برای متوقف کردن حالت پخش کلید پایین، برای جلو و عقب بردن سریع باید کلید راست و چپ، و برای افزایش یا کاهش صدا کلید ۵ را فشار دهید.

حذف فیلمها :

فیلم موردنظر را انتخاب نموده و کلید ۱۰ را فشار داده و گزینه Yes را انتخاب نمایید .

طریقه ضبط صدا

- دستگاه را روشن نمایید.

- کلید ۹ را فشار داده و گزینه Voice REC با آیکون  را انتخاب کنید.

- کلید ۱۴ را جهت شروع فشار دهید .

- جهت خاتمه صدابرداری کلید ۱۴ را مجدداً فشار دهید.

- کلید ۶ را جهت نمایش لیست فایل‌های صوتی فشار دهید . همانطور که در

تصویر می‌بینید جهت پخش کلید بالا ، برای متوقف کردن حالت پخش کلید

پایین و برای افزایش یا کاهش صدا کلید ۵ را فشار دهید.



اضافه نمودن صدا به عکسهایی که قبلاً گرفته شده

- دستگاه را روشن نمایید.

- عکس مورد نظر را انتخاب نمایید.

- کلید ۹ را فشار داده و گزینه Voice Memo با آیکون  را انتخاب نمایید.

- کادری همانند تصویر روبرو خواهد شد که باید گزینه Start را

جهت شروع ضبط و گزینه Stop را جهت توقف، انتخاب نمایید. توجه

داشته باشد که مدت زمان ضبط صدا در این حالت ۳۰ ثانیه است.

توجه : به عکسهایی حفاظت شده نمی‌توان صدا اضافه نمود .

توجه : صدای ضبط شده بر روی عکس را به تنهایی نمی‌توان

حذف کرد. تنها با پاک نمودن عکس می‌توان صدای ضبط شده را حذف کرد.

جهت شنیدن صدای روی عکس همانند دیدن فیلم و عکس عمل نمایید . البته توجه داشته باشید

که روی عکسی که صدا ضبط شده علامت  وجود دارد .



اتصال دوربین به کامپیوتر

توجه : با اتصال دستگاه به کامپیوتر، دستگاه شناسایی می شود و نیازی به نصب CD نیست.

توجه : در صورتی که بخواهید اطلاعات خود را ویرایش نمایید می توانید CD همراه دوربین را نصب نمایید.

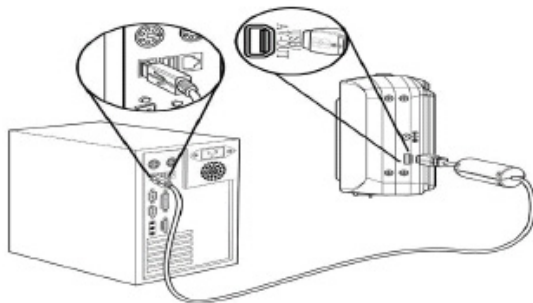

دوربین را توسط کابل USB به کامپیوتر متصل نموده سپس دوربین را روشن کنید . پس از برقراری ارتباط با کامپیوتر ، صفحه نمایش دستگاه خاموش می شود. MY Computer را باز کرده و روی آیکون Removable Disk کلیک کنید. در این زمان کلیه فایلها موجود در حافظه دوربین قابل مشاهده است .

تذکرات مهم:

- اگر دوربین به هردلیلی خیس شد، بلافاصله آنرا خاموش کرده باطریها را خارج نمایید.
- اگر دوربین بدلیل ضربه دچار شکستگی شد، بلافاصله آنرا خاموش کرده باطریها را خارج نمایید.
- باز کردن دوربین توسط افراد غیر متخصص ممکن است موجب برق گرفتگی شود.
- در هنگام نصب باطری به نحوه قرار گرفتن قطب مثبت و منفی توجه کنید.
- اگر صفحه نمایش دوربین دچار شکستگی شود و مایع آن خارج شود از تماس آن با پوست و یا چشم جلوگیری نمایید. در صورت تماس مایع ذکر شده با چشم، بلافاصله چشمها را با آب فراوان شستشو داده و به پزشک مراجعه کنید.
- دوربین را با پوشش های پلاستیکی و پارچه ای محافظت نکنید چراکه موجب افزایش دمای داخلی دوربین شده و موجب صدمات جدی خواهد شد.
- هرگز دوربین را در محلی که دمای آن افزایش می یابد قرار ندهید (برروی شوفاژ یا در معرض نور مستقیم خورشید).
- نور فلاش از فاصله بسیار نزدیک می تواند به چشم آسیب برساند.
- برای استفاده بهتر از دوربین، بخش خدمات پس از فروش شرکت شاپ آمادگی دارد تا از طریق تلفن شما خریداران محترم را راهنمایی کند.

عیب یابی دوربین و راهنمای رفع مشکلات

از شارژ بودن باتری مطمئن شوید. باتری را از محل خود خارج کرده آنرا با توجه به محل قطب مثبت و منفی مجددا در جای خود قرار دهید. درب باتری را باز و بسته نمایید.	دوربین روشن نمی شود
فلاش در حال شارژ است و باید کمی منتظر بمانید تا علامت فلاش روی صفحه نمایش ظاهر شود حافظه دوربین پر است کارت حافظه صدمه دیده . آنرا فرمت کنید.	دوربین عکس نمی گیرد
لنز کثیف است (با پارچه بسیار لطیف و به آرامی آنرا پاک کنید) دست شما هنگام عکسبرداری لرزیده از بزرگنمایی دیجیتال بدون سه پایه استفاده کرده اید	عکسها تار هستند
داخل حافظه فایل صدمه دیده وجود دارد. داخل حافظه عکسی وجود دارد که با دوربین دیگری گرفته شده و فرمت آن برای این دوربین قابل شناسایی نیست	عکسهای داخل حافظه نمایش داده نمی شود
حتما قبل از اتصال دوربین به کامپیوتر درایور آنرا نصب کنید. اتصال کابل USB را بررسی کنید.	کامپیوتر دوربین را شناسایی نمی کند
فرمت کارت صحیح نیست (کارت را توسط کامپیوتر با فرمت FAT مجددا پیکربندی نمایید) از کارتهای ساخته شده توسط کمپانیهای معتبر استفاده کنید	کارت حافظه کار نمی کند